

KERN[®] **KERN & Sohn GmbH**

Ziegelei 1
D-72336 Balingen
E-Mail: info@kern-sohn.com

Tel: +49-[0]7433-9933-0
Fax: +49-[0]7433-9933-149
Internet: www.kern-sohn.com

KERN Betriebsanleitung
— *eco* — **Personenwaage**

KERN MPL

Version 1.0
2017-09
D

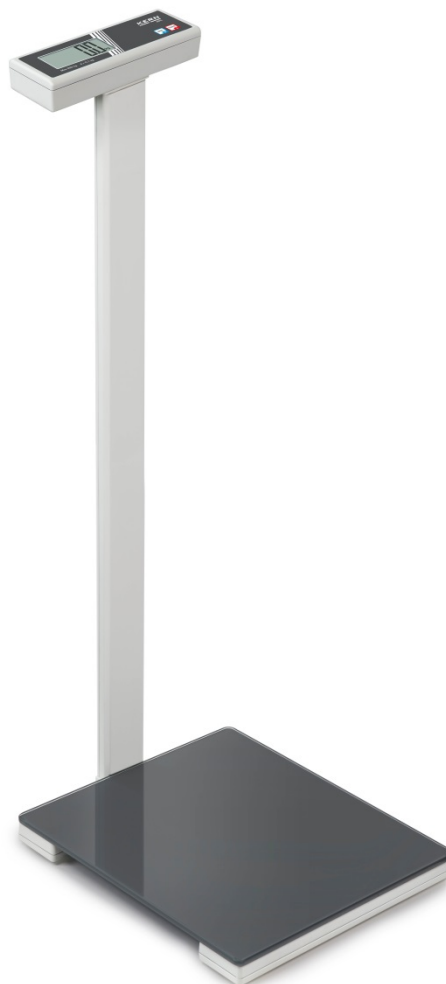

MPL-BA-d-1710

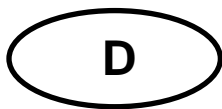

KERN MPL

Version 1.0 2017-09

Betriebsanleitung Personenwaage

Inhaltsverzeichnis

1	Technische Daten	3
1.1	Abmessungen	4
2	Konformitätserklärung	5
3	Geräteübersicht	6
3.1	Tastaturübersicht	7
3.2	Anzeigenübersicht.....	7
4	Grundlegende Hinweise (Allgemeines)	8
4.1	Bestimmungsgemäße Verwendung	8
4.2	Sachwidrige Verwendung	8
4.3	Gewährleistung.....	8
5	Grundlegende Sicherheitshinweise	9
5.1	Hinweise in der Betriebsanleitung beachten	9
6	Transport und Lagerung	9
6.1	Kontrolle bei Übernahme	9
6.2	Verpackung	9
7	Auspacken, Aufstellung und Inbetriebnahme	10
7.1	Aufstellort, Einsatzort.....	10
7.2	Auspacken	11
7.3	Batteriebetrieb	11
8	Justierung	12
9	Benutzung der Waage	13
9.1	Wägen.....	13
9.2	Tarieren	14
9.3	Wägeeinheitenumschaltung	14
9.4	BMI-Funktion.....	15
10	Wartung, Instandhaltung, Entsorgung	16
10.1	Reinigen	16
10.2	Wartung, Instandhaltung.....	16
10.3	Entsorgung	16
11	Fehlermeldungen	16
12	Kleine Pannenhilfe	16

1 Technische Daten

KERN	MPL 200K-1P
Ablesbarkeit (d)	0.1 kg
Wägebereich (Max)	250 kg
Reproduzierbarkeit	0.1 kg
Linearität	1 kg
Wägeeinheiten	kg, lb
Empfohlenes Justiergewicht (nicht beigegeben, Klasse)	250 kg (M1)
Einschwingzeit	2 sec.
Betriebstemperatur	10° C + 40° C
Luftfeuchtigkeit	max. 80 % (nicht kondensierend)
Batterie	4 x 1.5 V AA Betriebsdauer: 100 h
Display Ziffernhöhe [mm]	28
Abmessungen (B x T x H) [mm]	350 x 418 x 950
Wägefläche	350 x 350
Gewicht kg (netto)	3.8

1.1 Abmessungen

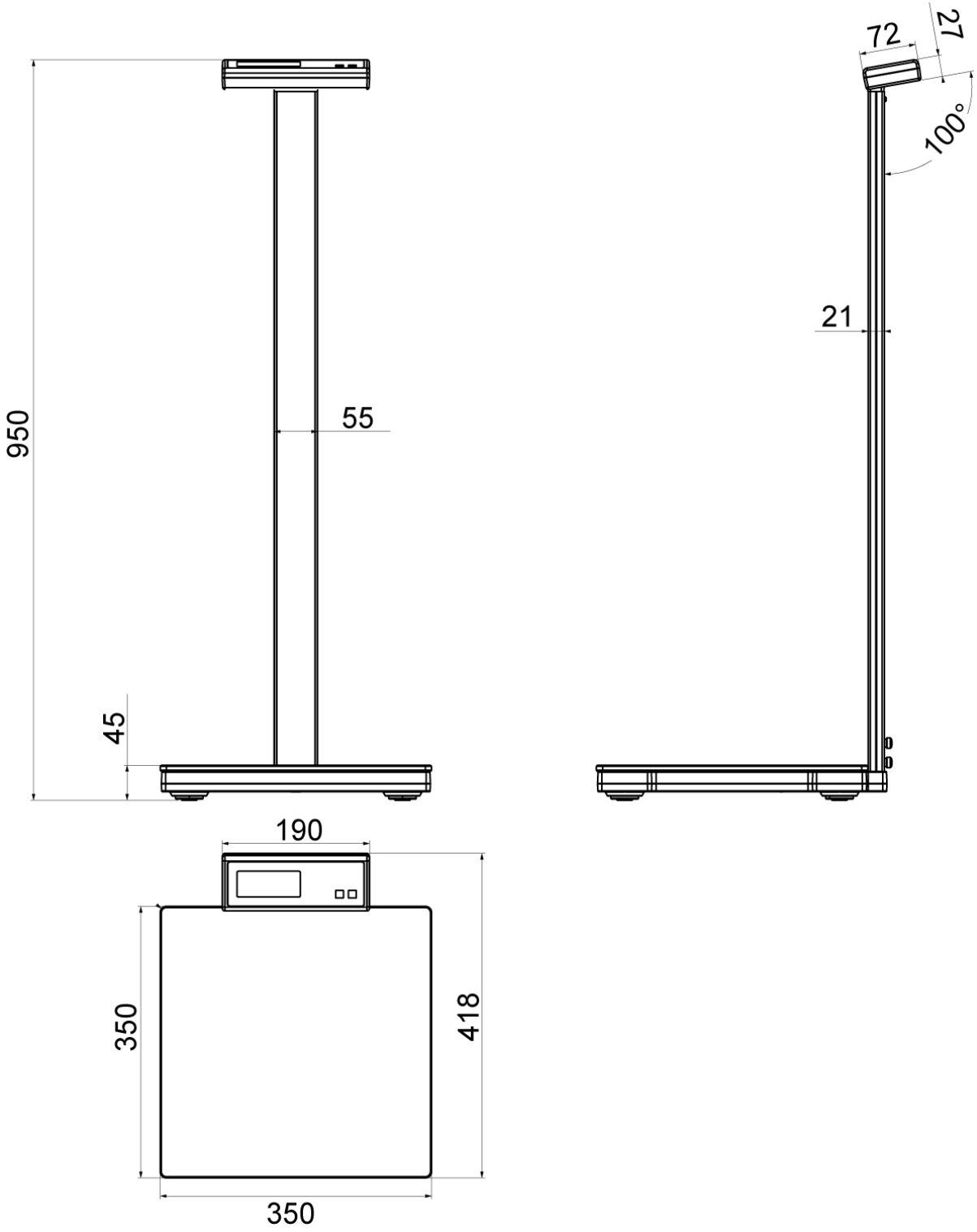

2 Konformitätserklärung

Die aktuelle EG/EU-Konformitätserklärung finden Sie online unter:

www.kern-sohn.com/ce

3 Geräteübersicht

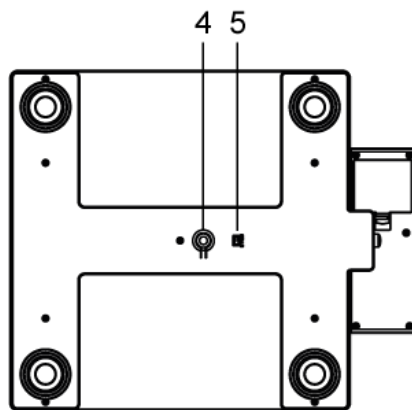

1	Anzeige
2	Tasten
3	Wägeplatte
Waagenunterseite	
4	Taste für Justierung
5	Wägeeinheitenumschaltung kg↔lb

3.1 Tastaturübersicht



	<ul style="list-style-type: none"> • BMI-Funktion aufrufen • Im Menü Eingabe bestätigen
	<ul style="list-style-type: none"> • Trieren • Im Menü vorwärts blättern

3.2 Anzeigenübersicht



kg	Kilogramm
HOLD	Holdfunktion
	Batteriesymbol
BMI	Body Mass Index
cm	Centimeter

4 Grundlegende Hinweise (Allgemeines)

4.1 Bestimmungsgemäße Verwendung

Diese Waage dient zum Bestimmen des Gewichts von Personen, im privaten Bereich. Ein Einsatz dieser Waage im medizinischen Bereich ist nicht zulässig. Für den Wägevorgang hat sich die Person auf die Wägeplatte zu stellen und zwar in der Art und Weise, dass sich das Körpergewicht auf die ganze Wägeplatte verteilt. Nach Erreichen eines stabilen Wägewertes kann der Wägewert abgelesen werden.

4.2 Sachwidrige Verwendung

Keine Dauerlast auf der Wägeplatte belassen. Diese kann das Messwerk beschädigen.

Stöße und Überlastungen der Waage über die angegebene Höchstlast (Max) unbedingt vermeiden. Die Waage kann hierdurch beschädigt werden.

Waage niemals in explosionsgefährdeten Räumen betreiben. Die Serienausführung ist nicht Ex-geschützt.

Die Waage darf nicht konstruktiv verändert werden. Dies kann zu falschen Wäageergebnissen, sicherheitstechnischen Mängeln sowie der Zerstörung der Waage führen. Die Waage darf nur gemäß den beschriebenen Vorgaben eingesetzt werden. Abweichende Einsatzbereiche/Anwendungsgebiete sind von KERN schriftlich freizugeben.

4.3 Gewährleistung

Gewährleistung erlischt bei

- Nichtbeachten unserer Vorgaben in der Betriebsanleitung
- Verwendung außerhalb der beschriebenen Anwendungen
- Veränderung oder Öffnen des Gerätes
- mechanische Beschädigung, und Beschädigung durch Medien, Flüssigkeiten
- natürlichem Verschleiß und Abnutzung
- nicht sachgemäße Aufstellung oder elektrische Installation
- Überlastung des Messwerkes
- Fallenlassen der Waage

5 Grundlegende Sicherheitshinweise

5.1 Hinweise in der Betriebsanleitung beachten

Achtung :

Das Betreten der Kante der Wägeplatte kann zum Kippen der Waage und zum Sturz der Person führen.



⇒ Betriebsanleitung vor der Aufstellung und Inbetriebnahme sorgfältig durchlesen, selbst dann, wenn Sie bereits über Erfahrungen mit KERN- Waagen verfügen.

6 Transport und Lagerung

6.1 Kontrolle bei Übernahme

Überprüfen Sie bitte die Verpackung sofort beim Eingang sowie das Gerät beim Auspacken auf eventuell sichtbare äußere Beschädigungen.

6.2 Verpackung

Bewahren Sie alle Teile der Originalverpackung für einen eventuell notwendigen Rücktransport auf.

Für Rücktransport ist nur die Originalverpackung zu verwenden.

7 Auspacken, Aufstellung und Inbetriebnahme

7.1 Aufstellort, Einsatzort

Die Waagen sind so konstruiert, dass unter den üblichen Einsatzbedingungen zuverlässige Wäageergebnisse erzielt werden.

Exakt und schnell arbeiten Sie, wenn Sie den richtigen Standort für Ihre Waage wählen.

Beachten Sie deshalb am Aufstellort folgendes:

- Waage auf eine stabile, gerade Fläche stellen;
- extreme Wärme sowie Temperaturschwankungen z.B. durch Aufstellen neben der Heizung oder direkte Sonneneinstrahlung vermeiden;
- Waage vor direktem Luftzug durch geöffnete Fenster und Türen schützen;
- Erschütterungen während des Wägens vermeiden;
- Waage vor hoher Luftfeuchtigkeit, Dämpfen und Staub schützen;
- Setzen Sie das Gerät nicht über längere Zeit starker Feuchtigkeit aus. Eine nicht erlaubte Betauung (Kondensation von Luftfeuchtigkeit am Gerät) kann auftreten, wenn ein kaltes Gerät in eine wesentlich wärmere Umgebung gebracht wird. Akklimatisieren Sie in diesem Fall das Gerät ca. 2 Stunden bei Raumtemperatur.
- statische Aufladung der Waage und der zu wiegenden Person vermeiden.
- Kontakt mit Wasser vermeiden

Beim Auftreten von elektromagnetischen Feldern, sowie bei statischen Aufladungen sind große Anzeigeabweichungen (falsche Wäageergebnisse) möglich. Der Standort muss dann gewechselt werden.

7.2 Auspacken

Im Lieferumfang ist neben der Waage eine Betriebsanleitung und zwei Schrauben zur Montage enthalten. Sowie 4 Batterien 1.5 V AA.

Montage:

- ⇒ Wägeplatte auf eine ebene, stabile Fläche stellen
- ⇒ Stativ in die Stativhalterung (1) einsetzen und mit den beiden Schrauben (2) befestigen (s.Abb.)

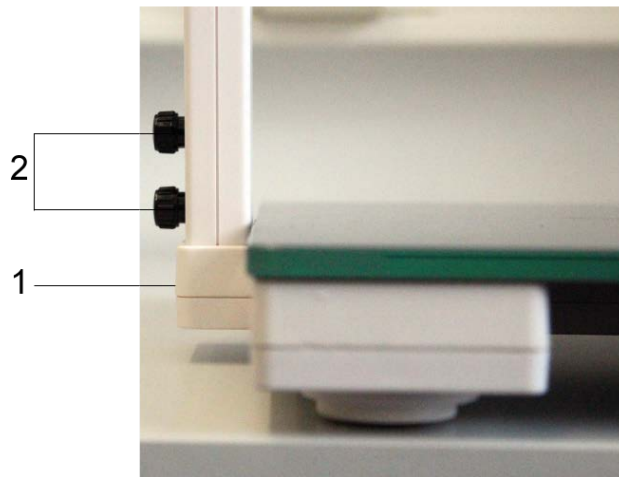

7.3 Batteriebetrieb

Das Batteriefach befindet sich an der Rückseite des Anzeigerätes. Batteriefach öffnen und die 4 Batterien lt. Abb. einlegen.





Erscheint in der Anzeige das Symbol , ist der Ladezustand der Batterie niedrig. Die Batterien sollten so schnell wie möglich durch neue ersetzt werden.

Wird die Waage längere Zeit nicht benutzt, Batterien herausnehmen und getrennt aufbewahren. Auslaufen von Batterieflüssigkeit könnte die Waage beschädigen.

8 Justierung

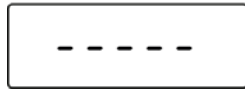
Da der Wert der Erdbeschleunigung nicht an jedem Ort der Erde gleich ist, muss jedes Anzeigergerät mit angeschlossener Wägeplatte – gemäß dem zugrunde liegenden physikalischen Wägeprinzip – am Aufstellort auf die dort herrschende Erdbeschleunigung abgestimmt werden (nur wenn das Wägesystem nicht bereits im Werk auf den Aufstellort justiert wurde). Dieser Justiervorgang muss bei der ersten Inbetriebnahme, nach jedem Standortwechsel sowie bei Schwankungen der Umgebungstemperatur durchgeführt werden. Um genaue Messwerte zu erhalten, empfiehlt es sich zudem, das Anzeigergerät auch im Wägebetrieb periodisch zu justieren.

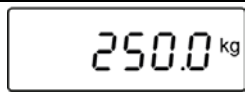
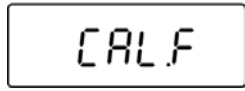
Justiergewicht bereit halten. Waage zur Seite neigen.	
Justiertaste an der Unterseite der Waage drücken und gedrückt halten. Während dessen die Wägeplatte antippen. In der Anzeige erscheint „CAL“.	
Waage wieder aufrecht stellen. Wägeplatte so lange fest drücken, bis in der Anzeige „0“ blinkend erscheint. Wägeplatte entlasten. Das erforderliche Justiergewicht wird angezeigt.	 (Beispiel)
Justiergewicht auf die Wägeplatte stellen. In der Anzeige erscheint „CAL.F“.	
Justiergewicht abnehmen. Die Justierung ist somit abgeschlossen.	

Sollte eine andere Meldung wie „CAL.F“ angezeigt werden, Justiergewicht abnehmen und Vorgang wiederholen.

9 Benutzung der Waage

- ⇒ Mit unbedeckten Füßen auf die Waage stehen. Möglichst ruhig und aufrecht stehen bleiben.
- ⇒ Nach wenigen Sekunden wird das Körpergewicht der Person angezeigt,
- ⇒ Wird die Waage nicht verwendet, schaltet sie sich nach wenigen Sekunden automatisch aus



Es ist normal, dass das Personengewicht während eines Tages schwankt, ebenso von einem Tag zum nächsten. Geringe Gewichtsschwankungen sind allgemein normal.

9.1 Wägen

Die Waage verfügt über zwei Wägemöglichkeiten:

- Wägen mit „Step-on“ (Betreten der Wägeplatte)
- Wägen mit „Tap-on“ (kurzes Antippen der Wägeplatte)

Wägen mit „Step on“

Wägeplatte betreten. Nach dem Selbsttest wird kurz blinkend „-----“ angezeigt. Der Wägewert wird ermittelt.	
Danach erscheint „Step off“. Wägeplatte verlassen.	
Danach wird der Wägewert automatisch angezeigt und „eingefroren“. Das „HOLD“-Symbol erscheint.	
	(Beispiel)

Zum Verlassen entweder

- ⇒ Wägeplatte erneut betreten, oder
- ⇒ eine beliebige Taste drücken, oder
- ⇒ Auto-Off abwarten

Wägen mit „Tab on“

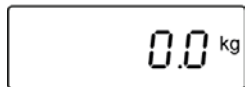
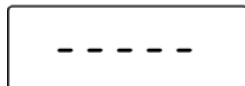
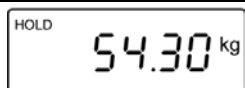
Wägeplatte kurz antippen. Nach dem Selbsttest erscheint die Nullanzeige.	
Waage betreten. „-----“, wird kurz blinkend angezeigt.	
Danach wird der Wägewert automatisch angezeigt. Das „HOLD“-Symbol erscheint blinkend. Der Wägewert wird für eine kurze Zeit eingefroren. Danach schaltet sich die Waage automatisch ab.	 (Beispiel)

Zum Verlassen entweder

- ⇒ Wägeplatte erneut betreten, oder
- ⇒ eine beliebige Taste drücken, oder
- ⇒ Auto-Off abwarten



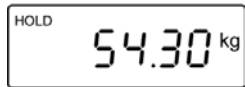
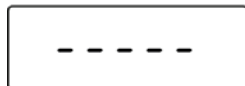
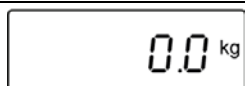



9.2 Trieren

Bei Anzeige des Gewichts des Gegenstands, Wägeplatte verlassen und  drücken.	
„-----“, wird kurz blinkend angezeigt	
Danach erscheint die Nullanzeige	

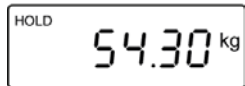
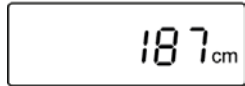
9.3 Wägeeinheitenumschaltung

Bei ausgeschalteter Waage Schalter an der Unterseite nach rechts/ bzw. links schieben. Die Wägeeinheit wechselt zwischen kg↔lb.

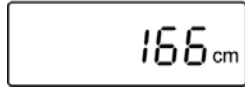
9.4 BMI-Funktion

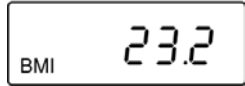
Bei Anzeige des Gewichts  drücken.	 (Beispiel)
Die zuletzt eingegebene Körpergröße wird in cm angezeigt.	 (Beispiel)
 drücken und gedrückt halten. Der Wert der Körpergröße steigt an.  so lange drücken, bis die entsprechende Körpergröße angezeigt wird, dann  los lassen.	 (Beispiel)
 drücken. Der ermittelte BMI-Wert der Person wird angezeigt.	 (Beispiel)

Klassifikation der BMI-Werte:

(gleiche Werte für weiblich und männlich)

Alter	niedrig	durchschnittlich	hoch
<24	< 19	19 - 24	> 24
25 - 34	< 20	20 - 25	> 25
35 - 44	< 21	21 - 26	> 26
45 - 54	< 22	22 - 27	> 27
55 - 64	< 23	23 - 28	> 28
> 64	< 24	24 - 29	> 29

10 Wartung, Instandhaltung, Entsorgung

10.1 Reinigen

Benutzen Sie bitte keine aggressiven Reinigungsmittel (Lösungsmittel o.Ä.), sondern nur ein mit milder Seifenlauge angefeuchtetes Tuch, bzw. Haushaltsreiniger. Es ist darauf zu achten, dass keine Flüssigkeit in das Gerät eindringt und reiben Sie mit einem trockenen, weichen Tuch nach.

Lose Verunreinigungen können vorsichtig mit einem Pinsel oder Handstaubsauger entfernt werden.

Waagen dürfen für die Reinigung nicht gekippt oder umgedreht werden, dadurch können Beschädigungen auftreten.

Verunreinigungen sofort entfernen.

10.2 Wartung, Instandhaltung

Das Gerät darf nur von geschulten und von KERN autorisierten Servicetechnikern geöffnet werden.

10.3 Entsorgung

Die Entsorgung von Verpackung und Gerät ist vom Betreiber nach gültigem nationalem oder regionalem Recht des Benutzerortes durchzuführen.

11 Fehlermeldungen

Erscheint in der Anzeige „Err“ ist der Wägebereich überschritten. Bitte Waage entlasten.

12 Kleine Pannenhilfe

Störung

Mögliche Ursache

Die Gewichtsanzeige ändert sich fortwährend

- Luftzug/Luftbewegungen
- Vibrationen des Tisches/Bodens
- Die Wägeplatte hat Berührung mit Fremdkörpern
- Elektromagnetische Felder/ Statische Aufladung (anderen Aufstellort wählen/ falls möglich störendes Gerät ausschalten)

Das Wäageergebnis ist offensichtlich falsch

- Die Waagenanzeige steht nicht auf Null
- Es herrschen starke Temperaturschwankungen.
- Elektromagnetische Felder / Statische Aufladung (anderen Aufstellort wählen / falls möglich, störendes Gerät ausschalten)

Bleibt Fehlermeldung erhalten, Hersteller benachrichtigen.

**Nur gültig für Deutschland!**

Im Zusammenhang mit dem Vertrieb von Batterien und Akkus sind wir als Händler gemäß Batterieverordnung verpflichtet, Endverbraucher auf folgendes hinzuweisen:

Endverbraucher sind zur Rückgabe gebrauchter Batterien/Akkus gesetzlich verpflichtet. Batterien/Akkus können nach Gebrauch in kommunalen Sammelstellen oder im Handel zurückgegeben werden.

Dabei muss das übliche Gebrauchsende der Batterien/Akkus erreicht sein, ansonsten muss Vorsorge gegen Kurzschluss getroffen werden.

⇒ Schadstoffhaltige Batterien sind mit einem Zeichen, bestehend aus einer **durchgestrichenen Mülltonne** und dem **chemischen Symbol (Cd = Cadmium, Hg = Quecksilber, oder Pb = Blei)** des für die Einstufung als schadstoffhaltig ausschlaggebenden Schwermetalls versehen.

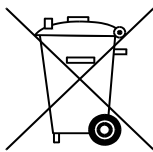
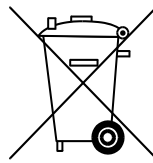
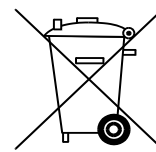
**Cd****Hg****Pb**

⇒ Schadstoffarme Batterien nur mit einer **durchgestrichenen Mülltonne**.

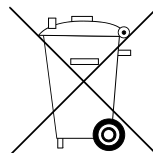

Die Rückgabemöglichkeit beschränkt sich auf Batterien der Art, die wir in unserem Sortiment führen oder geführt haben, sowie auf die Menge, deren sich Endverbraucher üblicherweise entledigen.